



STALLKOMPANIET™

— *Din stalleverantör* —



Vårt lager med utställning i Östra Ljungby

Hos oss hittar du allt du behöver för att inreda stallet till din häst! Bygg ett nytt stall eller utöka ditt befintliga – vi levererar till hela Norden.

Varmt välkomna att besöka vår utställning!



Innehåll

Stall Manior	4
Stall Charpente	6
Stallinredning Prestige	8
Boxfront Nova	9
Boxfront Luna	10
Boxfront Alpha	12
Boxfront Proxima	13
Boxfront Vega	14
Boxfront Metz	15
Mellanvägg Prestige	16
Stallinredning Maxi	17
Boxfront Maxi	18
Mellanvägg Maxi	20
Flexibel mellanvägg och front	21
Stallfönster	22
Tvådelad utebox- och stalldörr	23
Portar och dörrar	24
Gummigolv och gummimattor	26
Markarmering	28
Staket EquiSafe	29
Uteboxar och utestall	30
Utebox Confort	32
Utebox Charpente	34
Väderskydd Confort	36
Väderskydd Maxi	37
Foderstation Confort	38
Equi-Station	40
Tävlingsstall	42
Bilder från nöjda kunder	43

STALL

Manior



Med våra stallbyggnader i byggsats blir det enkelt att förverkliga drömmen om ett eget stall.

Tack vare den genomtänkta konstruktionen kan du montera stallet själv, kanske med hjälp av vänner eller familj. Alla delar är anpassade för att passa ihop och du får tydliga instruktioner som gör monteringen smidig.

Stall Manior har 285 cm som lägsta takhöjd – perfekt för större hästar eller hästar med behov av extra fri rymd.



MANIOR

STALL

Charpente Haras



Vårt allra mest populära utestall med stallgång och praktisk design.

Som standard har stallet fibercementplattor, vilket ger ett vackert ljusinsläpp genom det brutna taket.

Haras är perfekt för större hästar eller de som behöver extra rymd, med 265 cm som lägsta takhöjd. Med liggande dekorbräda.

Extra tillval: Tak framför stallet med 3 m i längd ut från taknocken. Snyggt och praktiskt!



CHARPENTE

STALLINREDNING

Prestige

Inred ditt stall med någon av våra fronter eller mellanväggar av riktigt bra kvalitet. Finns i miljövänlig plast, klassisk furu eller lyxig ek.

Våra standardmått är 3 meter, 3.5 meter och 4 meter. Kan även måttbeställas. Gova miljöplast finns i kulörerna grå, svart, grön och brun. Galvaniserade metalldelar kommer som standard.



STALLKOMPANIET



BOXFRONT ALPHA



BOXFRONT PROXIMA



STALLINREDNING

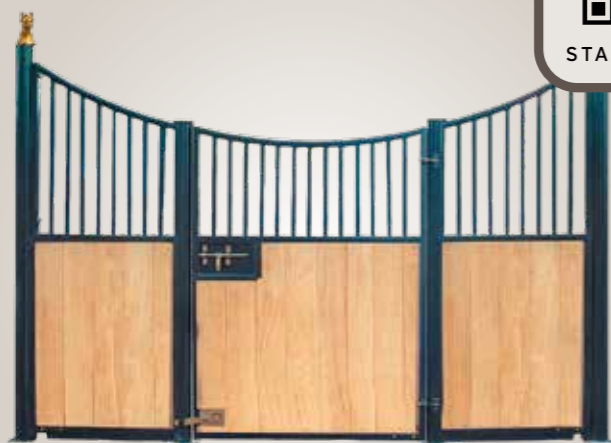

BOXFRONT LUNA, HÖGRE



BOXFRONT NOVA

STALLINREDNING PRESTIGE

Boxfront Nova



Nova är en boxfront i tre delar med slagdörr.

Välj mellan trä eller plast. Galvaniserade metalldelar kommer som standard.



NOVA

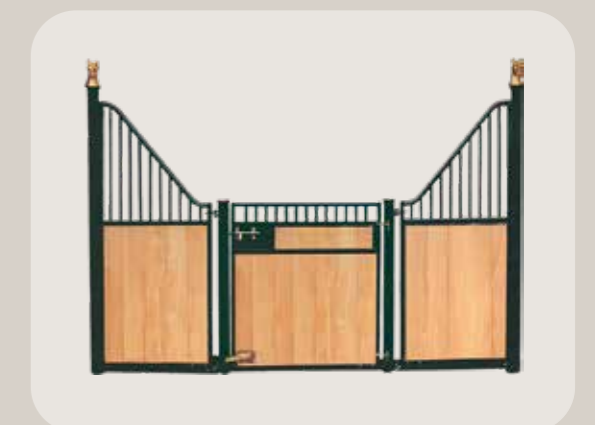
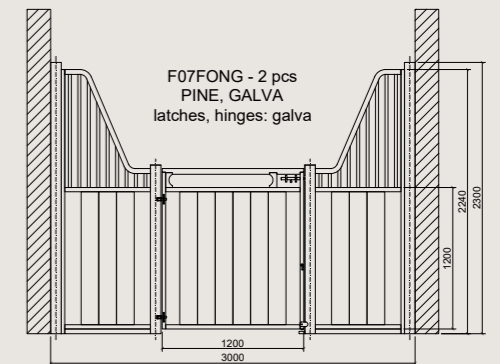

STALLINREDNING PRESTIGE

Boxfront Luna



Luna är en boxfront i tre delar med slagdörr, som finns i två modeller; standard och hög.

Välj mellan trä eller plast. Galvaniserade metallidlar kommer som standard.



STANDARD



HÖGRE

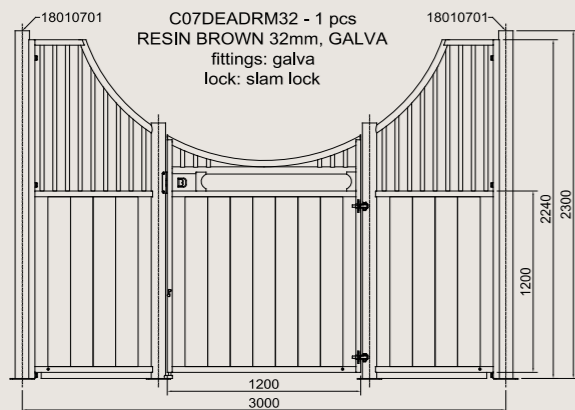
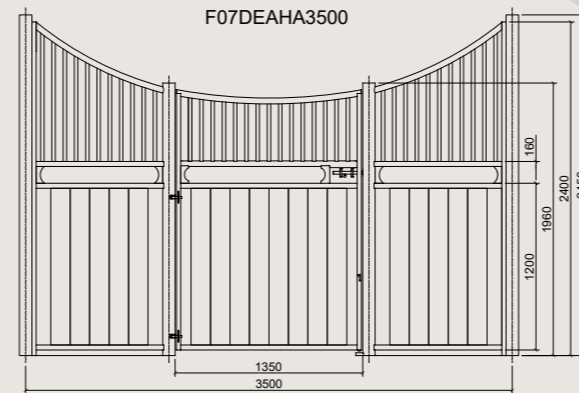

STANDARD



HÖGRE

STALLINREDNING PRESTIGE

Boxfront Alpha



Alpha är en boxfront med en tvådelad slagdörr.

Välj mellan trä eller plast.
Galvaniserade metalledelar kommer som standard.



ALPHA



STALLINREDNING PRESTIGE

Boxfront Proxima

Proxima är en boxfront med skjutdörr.

Välj mellan trä eller plast.
Galvaniserade metalledelar kommer som standard.

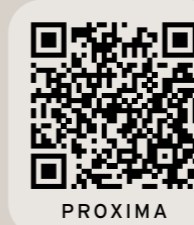

PROXIMA

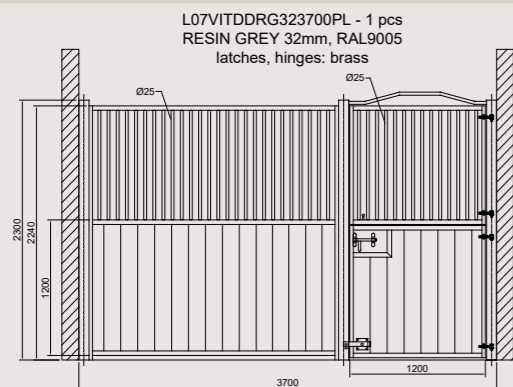
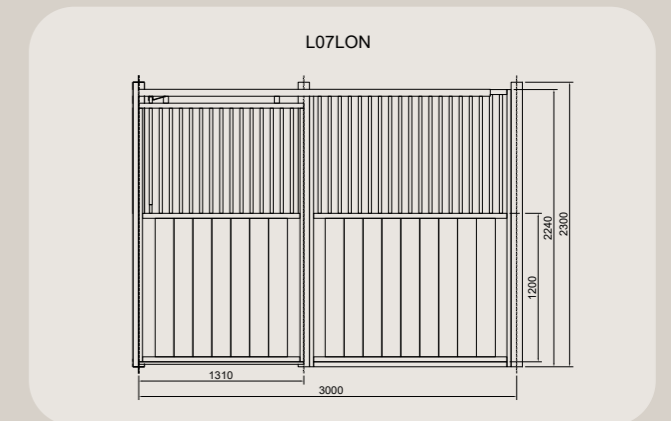

STALLINREDNING PRESTIGE

Boxfront Vega



Ett mellanting mellan boxfront Alpha och Luna – en hel öppningsbar slagdörr utan stång ovanför.

För hästar som slår upp huvudet när de blir rädda, så finns här ingen stång de kan slå huvudet i när de går in eller ut ur boxen.

Välj mellan trä eller plast. Galvaniserade metalledar kommer som standard.



VEGA



F07AUTGASM - 2 pcs
AUTOCLAVE, GALVA

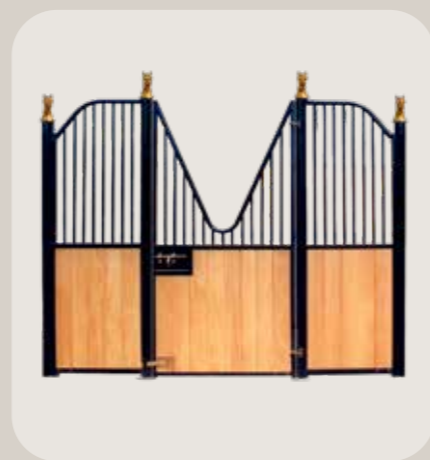
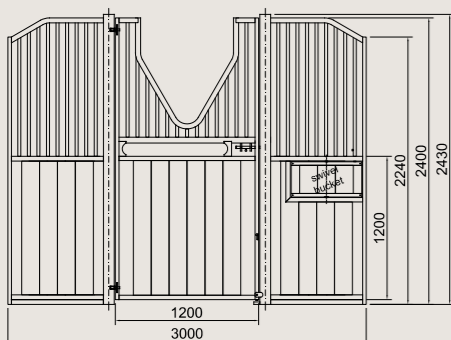

STALLINREDNING PRESTIGE

Boxfront Metz

Metz är en boxfront med dubbla slagdörrar. Dessa går att öppna 180 grader.

Välj mellan trä eller plast. Galvaniserade metalledar kommer som standard.



METZ



F07DEARG320/CF2463 - 1 pcs
RESINE GRAY 32mm, GALVA
latches, hinges: galva

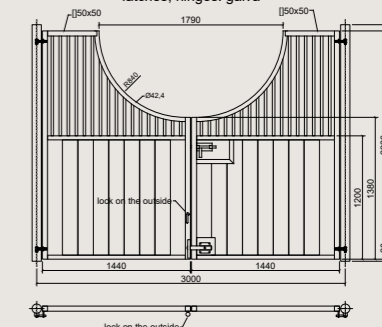

STALLINREDNING PRESTIGE

Mellanvägg



Stilren, klassisk, gedigen.

Vår mellanvägg till box med antingen halvgaller eller kvartsgaller, skiljer hästarna åt samtidigt som de har möjlighet att se varandra. Vi erbjuder även en helvägg för hästar som behöver sitt eget utrymme.

Finns i standardmått 3, 3.5 och 4 meter.



STALLINREDNING

Maxi

Maxi fronter och mellanväggar finns i miljövänlig plast, klassisk furu eller lyxig ek.

Våra standardmått är 3 meter, 3.5 meter och 4 meter, men inredningen kan även måttbeställas. Gova miljöplast finns i fyra kulörer.



STALLKOMPANIET

SVERIGE
DIN STALLEVERANTÖR

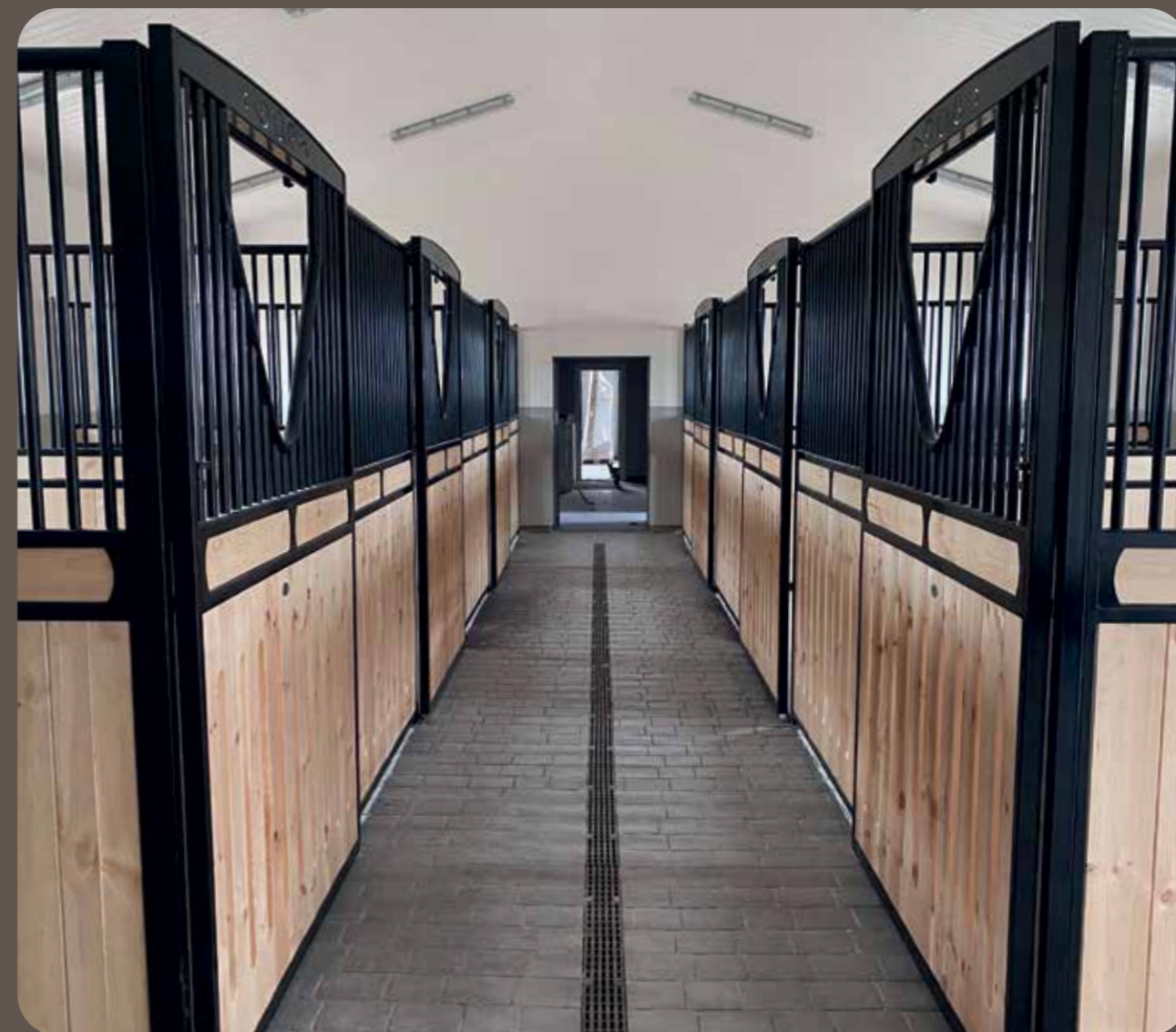

STALLINREDNING MAXI

Boxfront Maxi



Boxfront Maxi i två varianter; med skjutdörr eller med slagdörr.

Standardmaterial för plankorna är furu, men kan bytas ut mot Gova miljöplast i någon utav kulörerna grå, svart, grön eller brun.

Finns i standardmåttan 3, 3.5 och 4 meter. Kan måttbeställas.

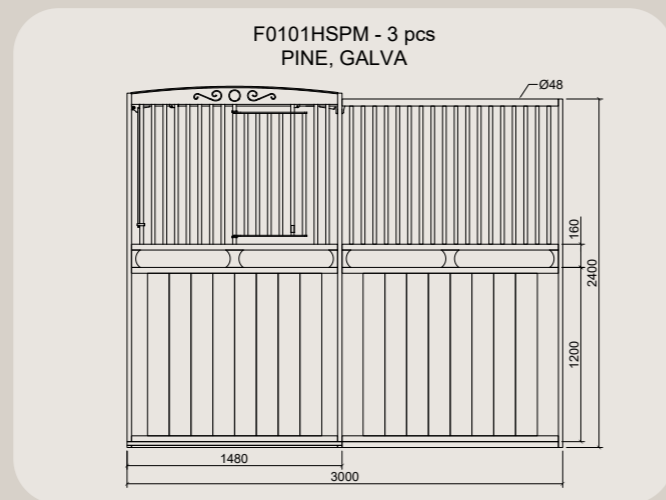

STALLINREDNING MAXI

Mellanvägg



Vår mellanvägg till box med antingen halvgaller eller 1/3 galler, skiljer hästarna åt samtidigt som de har möjlighet att se varandra. Vi erbjuder även en helvägg för hästar som behöver sitt eget utrymme.

Planket kan bytas mot miljöplastplankor i fyra olika kulörer. Väggen finns i standardmått 3, 3.5 och 4 meter. Kan måttbeställas.



FLEXIBEL STALLINREDNING

Flexibel vägg och front



Den flexibla väggen är en mellanvägg som du skjuter ut i gången, vilket gör det lättare att mocka boxen med maskin. De flexibla fronterna finns i tre modeller;

- Front med skjutdörr som öppnar sig helt.
- Front med två slagdörrar som kan öppnas.
- System Open Total, där man svänger ut hela boxfronten i stallgången och får en stor öppning in i boxen. Du kan också använda den vanliga boxdörren.

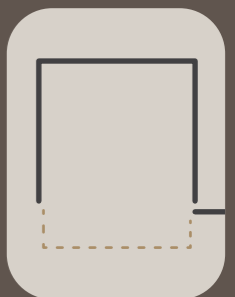
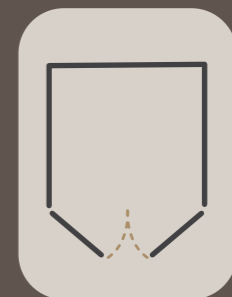
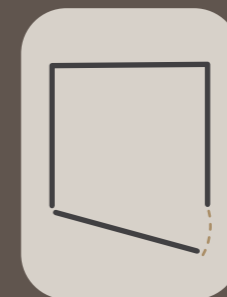
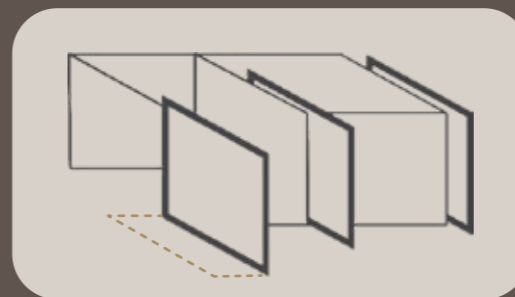

Stallfönster



Våra stallfönster med akrylplast och galler finns i både kvadratisk och välvt utförande.



Standardmått är 80x80 eller 100x100 cm. Går även att måttbeställas.



Haras tvådelad utebox- och stalldörr

Tvådelad dörr helt i trä eller med fönster i överdelen. Finns med rak eller välvd överkant.



Kan måttbeställas.



Portar och dörrar



Vi säljer stalldörrar, portar och gångdörrar till stall där hästar trivs!

En bra stalldörr skapar en trygg och säker miljö för dina hästar. Våra dörrar är designade med hästens välbefinnande i åtanke, samtidigt som de är slitstarka och praktiska för daglig användning.

Med våra dörrar får du inte bara funktion, utan också en fin design som lyfter hela stallet.

- Stallportar med eller utan ljusinsläpp.
- Ytterdörrar/gångdörrar tillverkade av massiva, underhållsfria brädor som standard.



GUMMIGOLV

Confort till box



Ett härligt gummigolv för hästarna att stå och ligga mjukt på.

Detta gummigolv är avsett för att ha i boxen. Det isolerar och skapar en bra liggkomfort, och har även luftkanaler på undersidan för att ge en luftgenomströmning.

Hästar kan gå runt i boxen såpass att sågspånet åker ut på sidorna, vilket gör att de sedan får ligga direkt på cementgolvet. Med detta golv slipper hästen ligga på ett kallt golv eller få liggsår.



BOXMATT

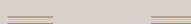

GUMMIGOLV

Confort Puzzel till stallgång

Gummimattor som man lägger som pussel i stallgången. Mjuka att gå på och minskar halkrisken.

Finns i tjocklekarna 15 och 22 mm.



PUZZEL



Vi har även gummimattor att sätta upp på väggen om du har en häst som står och sparkar. Undvik skador på både vägg och häst!



Markarmering till hage



Har du problem med vattensamlingar och lera vid ingången till hagen, så att hästarna varken vill gå in eller ut? Här har ni lösningen!

Bitarna är 50x50 cm.

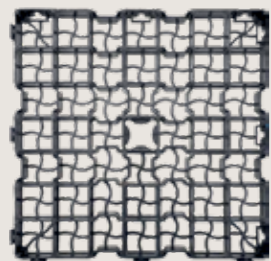

Staket EquiSafe



Vi erbjuder säkra och underhållsfria stängsel i slagtålig polyeten för hästhagar och ridbanor.

Vårt patenterade system är byggt för maximal säkerhet och hållbarhet. Det tål tufft väder och extremtemperaturer från -50°C till +80°C, vilket ger en trygg inhägnad med minimalt underhåll. Stängslen finns i flera färger och stilar för att snyggt smälta in på din gård.



Permanenta utestall och tillfälliga uteboxar

Uteboxar är perfekta för dig som vill ha hästarna hemma eller som är i behov av extra stallplatser.

Med hästboxar från Stallkompaniet får du snygga boxar som håller i många år – en investering du har nytta av länge. Och hästarna får ett bra skydd mot alla sorters väder och kan njuta av enkel utevistelse.



Underhållsfria material som ger maximal bekvämlighet

Våra uteboxar finns i flera olika modeller och är byggda för att stå emot alla väderförhållanden, med genomtänkta material såsom galvaniserat stål och impregnerat trä.

- Skyddar hästen mot väder och vind
- Håller i många år utan slitage
- Kräver minimalt underhåll

Hos oss kan du hitta lösningen för just dina hästar! Oavsett vilken modell du väljer kan du vara säker på att du får en hållbar utebox som både du och hästen trivs med.



Utebox Confort



En enkel byggnad som du själv kan bygga ihop till ett litet stall om du känner för det.

Tvådelad boxdörr med plexiglas och galler som standard. Takhöjning/ventilation är obligatoriskt vid användande som ligghall/utebox.

Nu med förhöjningssats med ventilationsbrädor fram och bak som tillval.



CONFORT



Utebox Charpente



Charpente är en modern utebox för de som vill ha en lyxigare variant. Finns med 1.5 eller 3 meter takutsprång.

Uteboxar med en lite högre taknivå och möjlighet till ljusinsläpp genom taket. Galvaniserade stålramar som gör konstruktionen slitstark och lättmonterad. Helt underhållsfri genom väggar utav spontad behandlad/ obehandlad furu, med plast och ek som tillval.



1.5 METER



3 METER

Väderskydd Confort



Skapa en trivsamt hage till din häst med skydd för väder och vind som håller hästen och maten torr.

Väderskydd Confort finns i storlekarna 3x3, 3x6 och 3x9 meter. Perfekt att sätta upp i hagarna så att hästarna kan skydda sig mot regn, sol och blåst.



CONFORT



Väderskydd Maxi



Vindskyddet Maxi har ett stort användningsområde på grund av sin storlek. Med en lägsta höjd på 3 meter längst in och 3,5 meter i framkant kan man förvara det mesta. Sidoväggarna är 4 meter på djupet och taket sticker ut 1 meter i framkant.

Detta vindskydd är byggt av 18 mm tjocka överlappande brädor i kopparbehandlad massiv furu. Takytorna är 50, 75 och 100 m² men kan beställas i önskad längd med 25 m² intervall.

Levereras i en byggsats, enkel montering.

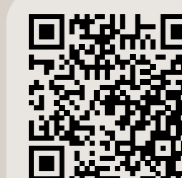

MAXI

Foderstation Confort

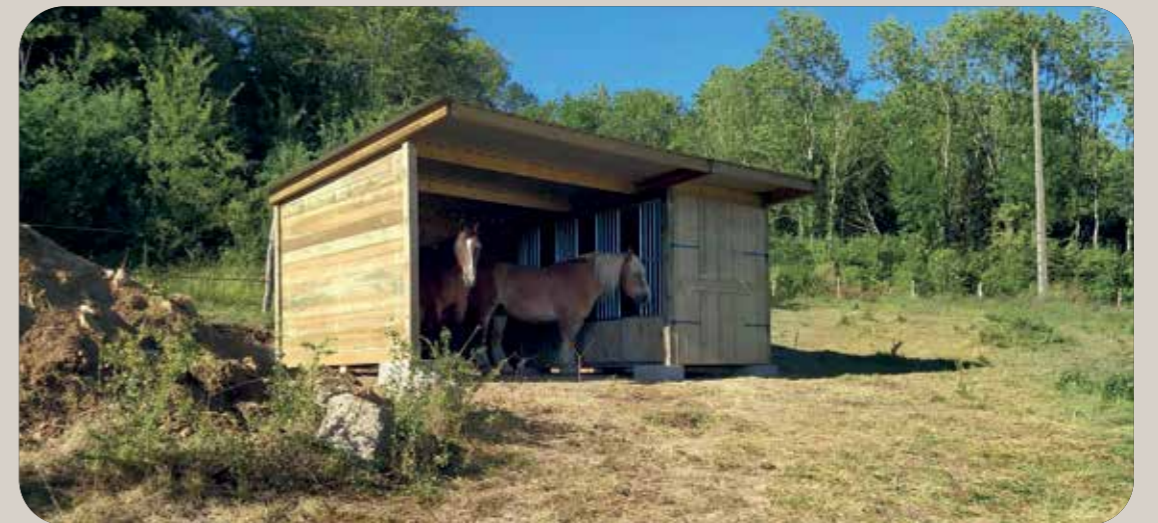

En enkel byggnad som du själv kan bygga ihop!
Ett vindskydd med foderstation i, och dörr på
baksidan för att enkelt kunna fylla på.

Tvådelad boxdörr med plexiglas och galler som
standard. Takhöjning/ventilation är obligatoriskt vid
användande som ligghall/utebox.

Nu med förhöjningssats med ventilationsbrädor fram
och bak som tillval.



CONFORT



Equi-Station



Lösdriftsbyggnaden Equi-Station har blivit en nödvändig utrustning till moderna djurgårdar. Här kan hästarna ha fri tillgång till hö utan att de rör runt eller trampar på det.

Finns för 6 eller 10 hästar.



Tävlingsstall



Dags för tävling eller ombyggnad av stallet?
Då är våra lättmonterade och praktiska
tävlingsstall ett bra alternativ.

Tävlingsstallen består av
6 boxar à 3x3 meter per
byggnad. De kan också
monteras utan tak i en
befintlig hall inomhus.



Bilder från nöjda kunder



A close-up, low-angle photograph of a horse's legs, showing the lower legs and hooves. The horse is standing on a light-colored, possibly concrete or stone, floor. The lighting is dramatic, with strong highlights on the hooves and the lower legs, while the rest of the horse and the background are in deep shadow. The overall mood is professional and focused on the horse's care.

STALLKOMPANIET™

— *Din stalleverantör* —

info@stallkompaniet.se

+46 70-850 05 90

www.stallkompaniet.se